



FG7-05.G



FG7-02.L

本體		曲柄	
材質	處理	材質	顏色
鋁合金	黑色陽極	PA6	黑

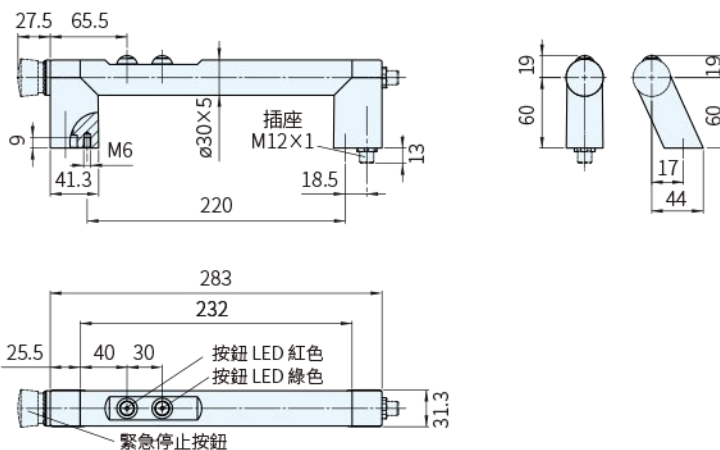

接線方式	曲柄型式	品號	
		無緊急停止按鈕	帶緊急停止按鈕
A	直型曲柄	FG7-02.GA220.04	FG7-05.GA220.04
	左斜曲柄	FG7-02.LA220.04	FG7-05.LA220.04
	右斜曲柄	FG7-02.RA220.04	FG7-05.RA220.04
B	直型曲柄	FG7-02.GB220.04	FG7-05.GB220.04
C	直型曲柄	FG7-02.GC220.04	FG7-05.GC220.04
	左斜曲柄	FG7-02.LC220.04	FG7-05.LC220.04
	右斜曲柄	FG7-02.RC220.04	FG7-05.RC220.04

訂貨： 交期： 天
FG7-02.GA220.04

零配件—接頭纜線

型 式	品 號	備 註	品 號	備 註	L
	FZ-KS.G08.10	8-pole (M12×1)	FZ-KS.G12.10	12-pole (M12×1)	10M
	FZ-KS.W08.10		FZ-KS.W12.10		10M

訂貨： 交期： 天

FZ-KS.G08.10

電氣規格

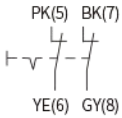
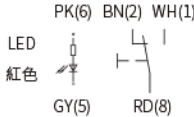
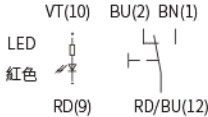
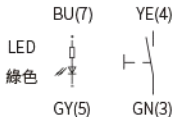
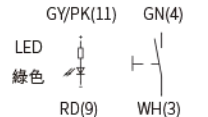
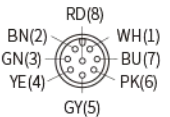
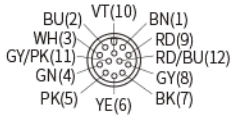
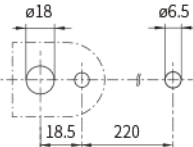
品 號	FG7-02 無緊急停止按鈕	FG7-05 帶緊急停止按鈕
緊急停止按鈕 (2個常閉觸點)	無	
按鈕LED紅色 (1個可變換觸點)		
按鈕LED綠色 (1個常閉觸點)		
緊急停止按鈕	無	1-42 V AC/DC(100mA)
按鈕	24V AC/DC(max. 1A)	
LED操作電壓	24V DC(12V DC)	
接線方式	8-pole(M12×1)	12-pole(M12×1)
插座接點配置		
嵌裝孔		

SP 特長

- 2個帶LED按鈕可耐電流1A
- 型號FG7-05帶額外緊急停止按鈕(2個常閉觸點)

PS 備註

接線方式A：

- 插座定位在曲柄表面的管軸位置

接線方式B：

- 插座定位在曲柄的嵌裝表面

接線方式C：

- 5公尺長的連接纜線由曲柄的嵌裝表面伸出
- 接線方式A和C有三種曲柄型式
(直型，左斜，右斜)，可根據客戶安裝需求進行選擇
- 保護等級—IP 65